

## Einladung zur Mitgliederversammlung 2013

am Dienstag, den 19. Februar 2013 um 19.30 im Pfarrsaal.

Die Teilnahme sollte für jedes Mitglied ein Pflichttermin sein. Nach §10 unserer Satzung ist die Mitgliederversammlung das oberste Organ der Kolpingsfamilie. Der Mitgliederversammlung gehören alle Mitglieder an und haben ab dem vollendeten 14. Lebensjahr Vorschlags-, Antrags-, Wahl-, und Stimmrecht, wobei bei vermögensrechtlichen Angelegenheiten das Stimmrecht an die volle Geschäftsfähigkeit gemäß DGB gebunden ist.

### Tagesordnung

- 1) Begrüßung
- 2) Feststellung der Beschlussfähigkeit
- 3) Anträge zur Tagesordnung
- 4) Gedenken an unsere Verstorbenen
- 5) Protokoll der Mitgliederversammlung vom 22.02.2011
- 6) Berichte
  - a) Vorsitzender
  - b) Kassenbericht
  - c) Kassenprüfungsbericht
  - d) Antrag auf Entlastung der Vorstandschaft
- 7) Wünsche und Anträge
- 8) Neuwahlen
  - a) 2 Kassenprüfer/innen
- 9) Schlusswort des Präses Pater Maximilian



von Sach- oder Geldwerten.

Allen Helfern, welche mit tatkräftigen Einsatz zum Gelingen unseres 20-jährigen Gründungsfestes bei getragen haben, ein herzliches Dankeschön. Ebenso ein herzliches „Vergelt's Gott“ den Spendern

## Familiemwochenende in Lambach Vom 08.03.—10.03.2013

Anmeldung ab sofort beim 1. Vorsitzenden Alois Siegl Tel: 0941/46 17 045.  
Unkosten für Erwachsene 75.00 € für das Wochenende / Pers.  
Kinder (Mitglieder) bis 18 Jahre frei.  
Für Nichtmitglieder (Kinder) gilt der Tagessatz .

*Allen Geburtstagskinder,  
alles Gute und Gottes Segen  
im neuen Lebensjahr*

Unseren Mitgliedern  
Daniela und Johannes Lachner  
Herzliche Glückwünsche zur Geburt eurer Tochter

*Magdalena*

### Restliche Termine der Kolpingsfamilie für 2. - 3. und 4. Quartal 2013

01.04.2012	Emmausgang	
13.04.2012	Altkleidersammlung	
16.04.2012	Vortrag	Pfarrsaal
09.05.2012	Familientag	Pfarrsaal
28.05.2012	Vortrag	Pfarrsaal
Juni	Außenveranstaltung	Stadtgebiet
Juli	Außenveranstaltung	Biergarten
August	Sommerpause	
24.09.2012	Vortrag	Pfarrsaal
22.10.2012	Vortrag	Pfarrsaal
19.11.2012	Vortrag	Pfarrsaal
08.12.2012	Kolpinggedenktag	Kirche/Pfarrsaal
13.12.2012	Adventfeier	Kolpingzimmer

KOLPINGFAMILIE ST. CÄCILIA REGENSBURG

Monatsweiser



Januar - März 2013



## Januar

---

Samstag 12. Januar  
**Großer Staatsball der Faschingsgesellschaft LUSTICANIA**  
20:00 Kolpinghaus St. Erhard  
Kartenvorverkauf Juwelier Pleyer  
Neupfarrplatz Tel.: 0941/464320

Montag 14. Januar  
Einladung der KF St. Erhard  
**„ 60 Jahre Neutraubling - Jubiläum 2011“**  
Filmeabend mit Albert Schettl  
19:30h Kolpinghaus

Donnerstag 17. Januar  
Besuch der Ausstellung  
**"40 Jahre Bischöfliches Zentralarchiv"**  
Beginn: 17:30h Eingang Petersweg  
oder 17:00h Treffpunkt Pfarrkirche  
Führung: Frau Camilla Weber

Sonntag 20. Januar  
**1. Kinderfasching** der LUSTICANIA  
14:00 Kolpinghaus St. Erhard  
Kartenvorverkauf Juwelier Pleyer  
Neupfarrplatz Tel.: 0941/464320

Dienstag 22. Januar  
Gemeinschaftsveranstaltung mit den Kolpings-  
familien St. Paul, St. Anton, St. Wolfgang,  
St. Albertus Magnus,  
**„Unser Bezirksverband in 10 Jahren“**  
Analyse und Vortrag mit Ludwig Rechenmacher  
19:30 Pfarrsaal St. Cäcilia

Mittwoch 23. Januar  
**Vorstände und Gruppenleitertreffen**  
19:30 Kolpinghaus

Freitag 25. Januar  
**Stammtisch der „Neuen Mitte“**  
19:30h Kolpinghaus St. Erhard

---

## Februar

---

Sonntag 03. Februar  
**Große Prunksitzung für Senioren**  
mit der FG LUSTICANIA  
14:00 Kolpinghaus St. Erhard  
Kartenvorverkauf: Büro Bgm. Wolbergs  
Tel.: 0941/507 3010

Dienstag 05. Februar  
**Vorstandsitzung**  
19:30h Kolpingzimmer

Sonntag 10. Februar  
**2. Kinderfasching** der LUSTICANIA  
14:00 Kolpinghaus St. Erhard  
Kartenvorverkauf Juwelier Pleyer

Montag 11. Februar  
**Rosenmontagsball** der LUSTICANIA  
20:00h Kolpinghaus  
Kartenvorverkauf Juwelier Pleyer  
Neupfarrplatz Tel.: 0941/464320

Sonntag 17. Februar  
**Einkehr - und Besinnungstag** des BV  
bei der KF Reinhausen  
mit Bezirkspräses Siegfried Schweiger  
Beginn: 8:30h mit gemeinsamen Gottesdienst  
Thema: „Wer glaubt ist nicht allein“  
Ende etwa 13:00h  
Anmeldung beim 1. Vorsitzenden Tel.: 46 17 045

Dienstag 19. Februar  
**Mitgliederversammlung**  
19:30 Pfarrsaal  
Tagesordnung siehe Rückseite

Freitag 22. Februar  
**Stammtisch der „Neuen Mitte“**  
19:30h Kolpinghaus St. Erhard

---

## März

---

Freitag 8. März bis Sonntag 10. März  
**Familienwochenende in Lambach**  
Thema: „*Johannes XXIII– II. Vaticanum*“  
- Ein Papst und sein Erbe -  
Ref: P. Maximilian (Programm folgt)

Samstag 9. März  
**Diözesanversammlung** im Kolpinghaus  
Beginn: 9:30h

Dienstag 12. März  
**Basteln Osterkerzen** für den Osterverkauf  
19:00h Kolpingzimmer

Mittwoch 13. März  
**Bezirksversammlung**  
19.00h Kolpinghaus  
Jahresthema: „Wir sind Kolping“

Mittwoch 20. März  
**Binden der Palmbuschen** für den Osterverkauf  
19:00h Kolpingzimmer

Samstag 23. März  
**Binden der Palmbuschen** für die Pfarrei  
14:00h im Kirchenkeller

Sonntag 24. März  
**Osterverkauf** vor der Palmenweihe  
(Zeit siehe Pfarrbrief)

Karfreitag 29. März  
**Gebetsstunde der KF**  
ca. 16:45h nach der Karfreitagsliturgie

---

**Vorankündigung:**  
Ostermontag 01. April  
**Emmausgang** mit der Pfarrei St. Cäcilia

Als neue Mitglieder in unserer Kolpingsfamilie begrüßen wir recht herzlich



Magdalena Lachner  
Katharina Gabler  
Siegl Janosch  
Marianne Winkler  
Martin Winkler

## Kolping - Eine Geschichte mit Zukunft

200. Geburtstag Adolph Kolpings

**Termin:** 04. Mai 2013

**Ort:** Kolpinghaus Regensburg

Adolph-Kolping-Str. 1, 93047 Regensburg

**Referent:** Karl Schiewerling, MdB

Landesvorsitzender Kolpingwerk NRW (angefragt)

**Adressaten:** Kolpingmitglieder und Interessierte.

Im Jahr 2013 feiern wir ein ganzes Jahr lang den 200. Geburtstag unseres Verbandsgründers Adolph Kolping. Anlässlich dieses Jubiläums lädt das Kolpingwerk DV Regensburg alle Mitglieder und Interessierte zu einem Festakt unter dem Motto „Kolping – eine Geschichte mit Zukunft“ nach Regensburg ein.

**Um 17.00 Uhr feiern wir in der Alten Kapelle miteinander Gottesdienst.**

Anschließend laden wir alle Gäste zu einem Festakt mit Vortrag ins Kolpinghaus ein. Festredner und Referent wird voraussichtlich Kolpingmitglied und Landesvorsitzender des Kolpingwerkes NRW Karl Schiewerling (MdB) sein. „Keimzelle und Basis unserer Gesellschaft ist und bleibt die Familie. Die Familie mit ihren Kindern ist die Grundvoraussetzung für Zukunft. Deshalb ist Politik für die Familie der zentrale Punkt in meiner politischen Arbeit.“, so Schiewerling.

## Kristallzauber

eine Schiffstour mit der „Kristallkönigin“ auf der Donau

**Termin:** 28. September 2013

**Abfahrt:** 16.00 Uhr, Ende 21.00 Uhr

**Ort:** Regensburg

**Kosten:** ca. 29,- € für Fahrt, Sektempfang, Abend-Menü im „Traumschiff-Ambiente“ und Musik (2 Gruppen)

**Adressaten:** Kolpingmitglieder und Interessierte

**Reisebegleitung:** Heinz Süss,

1. Vorsitzender Kolpingwerk DV Rgbg.



Die Kristallkönigin ist das Prunkstück der Reederei Wurm + Köck. Der luxuriöse Schiffsbau besticht im Innenraum durch eine exklusive Ausgestaltung mit Kristallelementen der Firma

Swarovski einem „Kristall-Labyrinth“, einem „tanzenden Kristalllüster“ und einer „Kristallbar“.

Voranmeldung ab sofort beim 1. Vorsitzenden Alois Siegl  
Tel: 0841/4617045 oder E-Mail: kf.st.caecilia@online-de

Im Mai dürfen

*Franziska und Rudolf Habicht*

ihre

*Diamante Hochzeit*

feiern.

Dazu die besten Glück- und Segenswünsche.



*Allen Geburtstagskinder,  
besonders aber unseren Jubilaren  
alles Gute und Gottes Segen  
im neuen Lebensjahr*

MONATSWEISER  
KOLPINGFAMILIE ST. CÄCILIA REGENSBURG

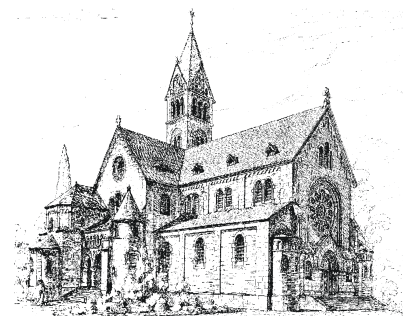

## April – Juni 2013

*Drückt die Last, schreckt die Gefahr,  
wenn der sündige Mensch*

*zur Erde blickt  
und bloß seine  
Kräfte abmisst,  
dann erhebt sich  
doch mit  
freudigem  
Gefühle sein  
Herz, wenn die  
Stimme des-  
sen vom*

*Himmel ihm zuruft, dem alle Macht  
gegeben im Himmel und auf Erden,  
der die Liebe des Menschengeschlech-  
tes geworden und der seinen Heiligen  
Geist gesandt hat, die Schwachen zu  
stärken und zu ermutigen.*



Adolph Kolping

## April

---

Ostermontag 01. April  
**Emmausgang** mit der Pfarrei St. Cäcilia  
Treffpunkt: 13:30h Pfarrkirche

Samstag 13. April  
**Altkleidersammlung**  
Ab 8:00h  
Treffpunkt Helfer Osteingang Pfarrkirche

Dienstag 16. April  
Lichtbildervortrag  
**„Auf der schönen blauen Donau“**  
-Eine Flusskreuzfahrt von Passau zum Donaudelta-  
19:30h Pfarrsaal  
Ref.: Herr Manfred Bader

Samstag 27. April  
**Bezirksmeisterschaft im Kegel**  
Ab 8:30h in Tegernheim  
Anmeldung beim 1. Vorsitzenden Tel: 0941/4617045  
Anmeldeschluss 20.04.2012

Dienstag 24. April  
**Gedenkfeier** für Domprediger **Dr. Johann Meier**  
und Kolpingsohn **Johann Ilg**  
18.30h im Dom St. Peter mit Banner  
anschl. Gedenkstunde am Dachauplatz

Freitag 26. April  
Stammtisch der „**Neuen Mitte**“  
19:30h Kolpinghaus

**Berg und Tal  
kommen nicht  
zusammen,...**



**... wohl aber  
Menschen.**  
Frankreich

## Mai

---



Kolping - Eine Geschichte  
mit Zukunft  
200. Geburtstag Adolph  
Kolpings

**Termin:** 04. Mai 2013  
**Ort:** Kolpinghaus Regensburg  
(siehe Rückseite)

Sonntag 05. Mai  
**Tag für Ehe-Jubilare**  
Dank für 25, 40, 50 und mehr Ehejahre  
10:00h Pontifikalgottesdienst im Dom  
Programm und Anmeldung beim 1. Vorsitzenden  
bis spätestens 15. April 2012.  
Veranstalter: Bischöfliches Seelsorgeamt

Donnerstag 09. Mai  
**„Familihtag der Kolpingsfamilie“**  
Grillen im Pfarrheimgarten ab ca. 11:30h (nach dem  
Gottesdienst) Grillfleisch – Würste selbst mitbringen.  
Salat und Kuchenspenden werden dankbar angenom-  
men.

Dienstag 14. Mai  
**Maiandacht des Bezirkverbands** am Adlersberg  
19:30h am Adlersberg  
- anschl. Einkehr im Gasthof Prösl (Banner)  
Treffpunkt: 18.45h Pfarrkirche

Dienstag 28. Mai  
Vortrag: **„Mein Wille geschehe“**  
Patientenverfügung, Betreuungsverfügung,  
Vorsorgevollmacht  
19:30h Pfarrsaal  
Ref.: Herr Martin Hutzler

Freitag 31. Mai  
Stammtisch der „**Neuen Mitte**“  
19:30h Kolpinghaus

## Juni

---

Dienstag 11. Juni  
**„Besichtigung des Wasserwerks“**  
Abfahrt: 17:00 Pfarrkirche St Cäcilia  
Beginn: 17:30h Wasserwerk  
-anschl. Einkehr

Montag 24. Juni  
**Eucharistiefeier zur Wolfgangwoche**  
19:30h Basilika St. Emmeram (Banner)  
Treffpunkt: 18:45h Pfarrkirche  
anschl. gemütl. Beisammensein im Pfarrgarten

Freitag 26. Juni  
Stammtisch der „**Neuen Mitte**“  
19:30h Kolpinghaus

## FÖRDERVEREIN FERIENHAUS LAMBACH



Der „Förderverein Kolping-Ferienhaus Lambach e.V.“ wurde am 29. April 2004 gegründet. Sein Zweck ist die „ideelle und finanzielle Unterstützung/Förderung des Kolping-Ferienhauses Lambach“. Dieser Satzungszweck wird insbesondere verwirklicht durch die gebotene Beschaffung von Mitteln aller Art, sei es durch Beiträge, Spenden oder die Durchführung von Veranstaltungen. Das Betätigungsfeld des Fördervereins ist vielfältig. Um das Niveau des Ferienhauses zu halten bzw. noch zu heben, bedarf es vor Allem weiterer finanzieller Anstrengungen. Das heißt also unser Verein muss wachsen, wir brauchen noch mehr Mitglieder, um zahlungskräftiger zu werden. Aus diesem Grund bitten wir euch: Werdet Mitglieder des „Fördervereins Kolping-Ferienhaus Lambach e.V.“!

### Jahresbeiträge:

Einzelmitglieder: 24,00 Euro  
Kolpingfamilien oder Firmen: 120,00 Euro

Treu Kolping!

Die Vorstandschaft des  
Fördervereins Kolping-Ferienhaus Lambach e.V.



---

*Den Geburtstagskindern, alles Gute und  
Gottes Segen im neuen Lebensjahr*

---

### **Lambach 2014**

Der Termin für unser Familienwochenende im Kolping Ferienhaus Lambach vom 21.03. bis 23.03.2014 wurde schriftlich bestätigt. Wir wollen das Wochenende nächstes Jahr je etwas anders gestalten.



Unkosten für Erwachsene/Pers. 85.00 € für das Wochenende. Kind (Mitglieder) bis 18.Jahre frei. Für Nichtmitglieder (Kinder) gilt der Tagessatz. Anmeldung ab sofort beim 1. Vorsitzenden Alois Siegl Tel: 0941/46147045

### **Heute schon gelacht:**

Zwei Freunde gehen im Moor spazieren. Plötzlich sinkt einer bis zur Brust in den Morast. Schnell eilt der andere, die Feuerwehr zu holen, die auch prompt eintrifft und die Leiter ausfährt, um den Versinkenden zu retten. Dieser winkt aber ab: „Ich bin nun 50 Jahre Christ und immer treu und brav in die Kirche gegangen. Der Herr wird mich schon retten!“ Also trabt die Feuerwehr wieder ab. Nach einigen Stunden entscheidet der Feuerwehrchef, doch noch mal ins Moor auszurücken: „Der Mann geht ja drauf, dem müssen wir einfach helfen!“ Angekommen sehen sie, dass nur noch der Kopf herausguckt. Also Leiter raus, retten wollen! „Nix da“, sagt da der Versinkende, „ich bin 50 Jahre Christ, habe auch immer meine Kirchensteuer bezahlt. Gott wird mich schon retten!“ Na ja, da muss die Feuerwehr wieder abziehen. Am kommenden Morgen kommen dem Feuerwehrchef aber doch wieder die Gedanken an den Mann in den Sinn und er lässt noch einmal ausrücken. Im Moor angekommen sehen sie aber nur noch, wie die letzten Haare versinken! Nix mehr zu machen! Der gute Verstorbene kommt nun im Himmel an und ist stinksauer: „Sofort her mit dem Chef“, brüllt er Petrus an, der diesen auch sofort holt. Zu dem meint er: „50 Jahre bin ich nun Christ, immer habe ich brav meine Kirchensteuer gezahlt, keinen Gottesdienst habe ich versäumt - und nun so was! Hättest du mir nicht ein wenig unter die Arme greifen können?“ „Was regst du dich auf, mein Sohn?“, spricht Gott. „Habe ich dir nicht drei Mal die Feuerwehr geschickt?“

**Monatsweiser**

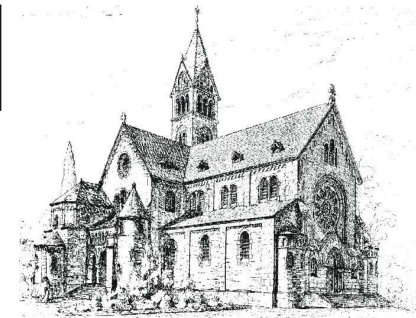

**Juli – Sept. 2013**

**KOLPINGFAMILIE ST. CÄCILIA REGENSBURG**

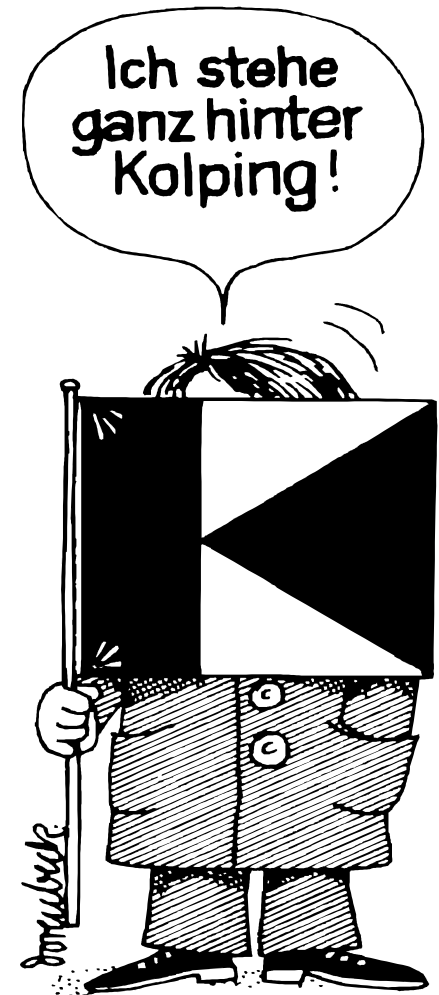

## Juli

---

Freitag 19.Juli

**Besichtigung der Spitalbrauerei** mit Bierprobe  
Abmarsch Pfarrkirche nach Abendgottesdienst  
19:30h Treffpunkt Eingang Spitalgarten (von der Brücke her)  
anschl. Besuch Biergarten (Spital)

Samstag 20.Juli

**Schauplatz Kolping**  
10.00-17.00 Uhr Kolpinghaus

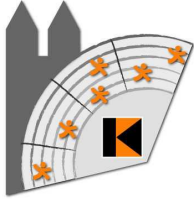

Dienstag 23.Juli

**Vorstandssitzung**  
19:30h Kolpingzimmer

---

## August

---

### Sommerpause !!!!

*Allen Kolpingsmitgliedern eine schöne und erholsame Ferien – und Urlaubszeit.*

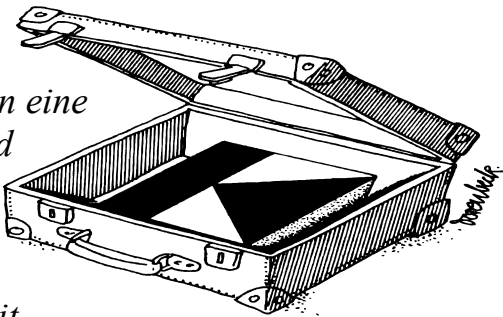

Samstag 03.Aug. - Dienstag 6.Aug.

**Kinderzeltlager"**

Ausschreibung und Einladung folgen

---

## September

---

Mittwoch 12. September

**Sternwallfahrt zum Islinger Kreuz**  
Abmarsch in St. Anton  
(*Näheres im Pfarrbrief oder in der Tagespresse.*)  
Gebet am Kreuz beginnt mit Eintreffen der Prozessionen gegen 19:30h

Dienstag 24. September

Vortrag: Thema und Referent stehen noch nicht fest.  
Wird rechtzeitig bekannt gegeben.  
E-Mail, Aushang etc.  
19:30h Pfarrsaal

Freitag 27. September

Stammtisch der „**Neuen Mitte**“  
19:30h Kolpinghaus

Samstag 28. September

### Kristallzauber



**eine Schiffstour mit der „Kristallkönigin“ auf der Donau**

Abfahrt: 16.00 Uhr, Ende 21.00 Uhr

**Ort:** Regensburg

---

**Heute schon gelacht:**

Wieder einmal hat die Fußballmannschaft 12:0 verloren. Brüllt der Trainer im Bus: „Ihr Flaschen, mit euch muss ich wohl wieder ganz von vorne anfangen!“ Er hält den Ball hoch: „Also, das hier ist ein Ball“, sagt er und legt ihn wieder weg. Meldet sich einer aus der letzten Reihe: „Trainer, kann ich das Ding noch mal sehen?“

---

## Schauplatz Kolping

---

**Erleben Sie die Vielfalt Kolpings zwischen 10.00 und 17.00 Uhr im Kolpinghaus Regensburg**

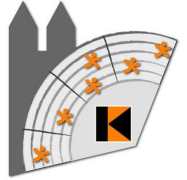

**Was läuft in den Kopingsfamilien?**

Zum Beispiel: · Babygarage

- Krippenbaukurs · Radwallfahrt
- Theater · Ostermarkt
- Mensch-Ärgere-Dich-nicht-Turnier
- viele weitere Aktionen

**Was bietet Kolping noch?**

- Kolping auf Bezirks-, Landes- und Bundesebene
- „WählBar“ des Landesverbands
- Jugendwohnen
- + Ausbildung fern der Heimat? Hier finden Jugendliche mehr als ein Dach über dem Kopf!

**Ein Verband und seine Partner**

- Handwerkskammer Niederbayern-Oberpfalz
- + Testen Sie im Fotokasten, wie sie als Bäcker, Metzger oder Schornsteinfeger aussehen!
- + Noch auf Ausbildungssuche? Informiere Dich!
- Katholische Erwachsenenbildung
- + Machen Sie den Alterstest und schlüpfen Sie in den Alterssimulationsanzug!
- Firma Lorenz Wittmann GmbH
- + Verfolgen Sie den Weg der von Kolping gesammelten Altkleider
- Jugendämter Stadt und Landkreis Regensburg
- + Pflegeeltern gesucht

**Junge Schauplatzbesucher**

- Jagt das Kolpingschnitzel (Schnitzeljagd)
- Lasst euch verwandeln
- + beim Theaterschminken
- + beim Kinderschminken

**Pausieren und gewinnen Sie!**

- im Kolpingkaffe mit Dachterrasse im 5. Stock über den Dächern Regensburgs
  - bei Schmanckerln vom Kolpinghaus
  - Bei einem Glas Eistee
  - Bei der Verlosung
-

## Weltgebetstag des Internationalen Kolpingwerkes

Eines der kleinsten Länder Afrikas – **Ruanda** – hat heuer des Weltgebetstag (BV 22. Okt. 2013 Niedermünster) des Int. Kolpingwerkes vorbereitet.

**Land:** Ruanda mit seiner Hauptstadt Kigali ist in fünf Provinzen aufgeteilt. Das Land liegt in Zentral- bzw. Ostafrika – südlich des Äquators und grenzt an die weit größeren Länder Tansania, Uganda, Kongo und Burundi. Ruanda erlangte traurige Berühmtheit während des Krieges im Jahr 1994 durch den Völkermord, worunter die Menschen, auch die Wirtschaft des ganzen Landes sehr gelitten haben. Das Land hat sich mittlerweile wieder erholt, die Menschen leben von Subsistenzwirtschaft (man verbraucht das was man selber erzeugt hat). Hauptexportgüter sind Kaffee und Tee. Berühmt ist das Land auch durch seine Berggorilla-Populationen geworden.

**Kolping:** Ein tansanischer Priester brachte die Kolping-Idee 1999 nach Ruanda. Der offizielle Gründungsjahr des Nationalverbandes ist 2008. Heute gibt es 40 Kolpingsfamilien im Land. Sie bereichern das kirchliche und gesellschaftliche Leben des Landes.

**Infos und Material** zum Weltgebetstag 2013 können im Kolping-Diözesanbüro regensburg unter [info@kolping-regensburg.de](mailto:info@kolping-regensburg.de) bzw. über das Int. Kolpingwerk in Köln bestellt werden (**Frau Danz: 0221-7788-0**) oder auch über die homepage [www.kolping.net](http://www.kolping.net) heruntergeladen werden. Hier kann das Material geladen werden: **Weltgebetstag 2013-Ruanda-1**

## Vorankündigung

Die Kolpingsfamilie Herz Jesu lädt herzlich zu ihren

### *Faschingsball*

ein.

Kleidung „Zivil“ oder „Maskiert“

Auftritt der Lusticania

Termin: Samstag, 18. Januar 2014

Wer Lust auf Fasching hat.

Anmeldung beim 1. Vorsitzenden Tel.: 0941/4617045

*Den Geburtstagskindern, alles Gute  
und Gottes Segen im neuen  
Lebensjahr*

## 2-Tages Adventfahrt des DV 2013

**Termin:** 04-05. Dezember 2013

**Ort:** Salzburger und Berchtesgadener Land, Oberndorf mit "Stille-Nacht-Kapelle"

**Preis:** DZ 123,00 €/Pers  
EZ 145,00 €

**Reiseleitung:** Heinz Süß,  
1. Vorsitzender Kolpingwerk DV Rgbg

Entdecken sie mit uns im Rahmen unserer traditionellen Adventsfahrteinen der Jahreszeit entsprechenden besinnlichen und beschaulichen Tag. Erleben sie Advents- und Weihnachtsmärkte der besonderen Art und freuen sie sich auf Tage der Begegnung mit vielen Eindrücken in der vorweihnachtlichen Zeit.

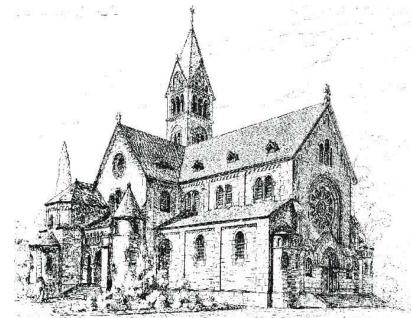

Okt. – Dez. 2013



*über dem Beten vergeht die Bitterkeit, ist eine alte Erfahrung, die wohl jeder an sich selber erfahren hat. Welche füreinander beten, können sich unmöglich hassen und befehlen.*

Adolph Kolping



## Oktober

---

Freitag 05. Oktober  
Feierliches **Rosenkranzgebet im Dom**  
anschl. Prozession zur Dominikanerkirche  
Beginn: 19:00h  
Treffpunkt Banner 18:40h im Domgarten.

Samstag 05. Oktober ab 12:30h  
**Herrichten des Erntedankaltars**  
in unserer Pfarrkirche  
Helfer sind herzlich willkommen!  
Rückfragen bei Frau Listl Tel.: 791919

Sonntag 06. Oktober  
**Erntedankfeier der Pfarrei**  
(Näheres siehe Pfarrbrief)

Donnerstag 10. Oktober  
**Bezirksversammlung** bei der KF Alteglofsheim  
19:00h Pfarrkirche  
anschl. Versammlung im Pfarrheim

Freitag 11. Oktober  
„**Spieleabend**“ mit Einführung und Anleitung  
zum „Schafkopfspiel“  
Erfahrene „Schafkopfer dringend gesucht“  
19:30h Kolpingzimmer

Samstag 12. Oktober  
**Bezirksmeisterschaften im Schafkopf**  
bei der KF Sinzing  
Einlass: 18:00h Beginn: 18:30h  
Anmeldung beim 1. Vorsitzenden  
Tel: 0941/46 17 045

Dienstag 15. Oktober  
Vortrag  
„**Der Weltjugendtag in Rio de Janeiro**“  
Ein Reise- und Teilnehmerbericht von unseren  
Präses P. Maximilian  
Beginn: 19:30h Pfarrsaal

---

Dienstag 22. Oktober  
**Weltgebetstag des Internationalen Kolpingwerkes**  
19:30h in Niedermünster (Banner)  
anschl. gemütl. Beisammensein im Kolpinghaus

Freitag 25. Oktober.  
**Stammtisch der „Neuen Mitte“**  
19:30h Kolpinghaus St. Erhard

## November

---

Samstag 9. November  
Theaterbesuch bei der KF St. Konrad  
**„d' Emma is kemma“**  
Beginn: 20:00h  
Eintritt: Erwachsene 6.00 €  
Kinder 4.00 €  
Anmeldung bis spätestens 20. Oktober beim 1. Vorsit-  
zenden Alois Siegl (Tel. 0941/46 17 045)

Freitag 11. Oktober  
„**Spieleabend**“ mit Einführung und Anleitung  
zum „Schafkopfspiel“  
19:30h Kolpingzimmer

Samstag 16. November  
**Inthronisationsball der** FG Lusticania „Session 2014“  
im Kolpinghaus St. Erhard  
Einlass 19:00. Beginn 20:00h

Dienstag 19. November Vortrag::  
**„Diebstahl und Einbruch“**  
Polizeiliche Kriminalprävention  
19:30h Pfarrsaal

Freitag 29. November.  
**Stammtisch der „Neuen Mitte“**  
19:30h Kolpinghaus St. Erhard

---

## Dezember

---

Sonntag 01. Dezember  
**Zentraler Kolpinggedenktag**  
anlässlich Kolpings 200. Geburtstags und der  
160-Jahrfeier KF St. Erhard  
10.15 Uhr Festgottesdienst in Niedermünster  
anschließend Festakt im Kolpinghaus St. Erhard  
Predigt und Ref: H.H. Diözesanpräses Stefan Wissel  
Einladung und weitere Details folgen.  
Bitte Banner mitbringen!

Donnerstag/Freitag 05./06. Dezember  
„**Nikolausaktion**“ der Kolpingsfamilie.  
Anmeldung beim 1. Vorsitzenden Alois Siegl  
(Tel. 0941/46 17 045)

Sonntag 08. Dezember  
10:00h **Gottesdienst zum Kolpinggedenktag**  
mit Neuaufnahmen  
anschl. Treffen im Pfarrsaal-Mittagessen

Freitag 13. Dezember  
„**Adventfeier** „  
19:30 Kolpingzimmer anschl. gemütl. Zusammen-  
sein zum Jahresabschluss

---

### **Familienwochenende in Lambach** **Vom 21.03.—23.03.2014**

Das Programm für unser Wochenende in Lambach im  
-nächsten Monatsweiser-

Anmeldung ab sofort beim 1. Vorsitzenden Alois  
Siegl Tel: 0941/46 17 045.  
Unkosten für Erwachsene 85.00 € für das Wochenen-  
de / Pers.  
Kinder (Mitglieder) bis 18. Jahre frei.  
Für Nichtmitglieder (Kinder) gilt der Tagessatz .

---